





## Παράμετροι ελέγχου

Αν επιθυμείτε να αλλάξετε τις παραμέτρους ελέγχου, ενεργήστε ως εξής:

  <b>+ / -</b>	<ol style="list-style-type: none"> <li>1. Θέστε το θερμοστάτη σε Αντιπαγετική προστασία (⏻).</li> <li>2. Πιέστε <b>+</b> και <b>-</b> ταυτόχρονα τουλάχιστον για 3 δευτερόλεπτα. Ελευθερώστε τα και εντός 2 δευτερολέπτων, πιέστε πάλι το <b>-</b> για 7 δευτερόλεπτα. Στην οθόνη θα εμφανιστεί η "P02".</li> <li>3. Επιλέξτε την επιθυμητή παράμετρο με τα <b>+</b> και <b>-</b>.</li> <li>4. Πιέστε <b>+</b> και <b>-</b> ταυτόχρονα. Η τιμή της παραμέτρου αρχίζει να αναβοσβήνει. Διορθώστε με τα <b>+</b> και <b>-</b>.</li> <li>5. Πιέστε <b>+</b> και <b>-</b> ταυτόχρονα και πάλι για ένδειξη της επόμενης παραμέτρου.</li> <li>6. Αν επιθυμείτε την ένδειξη ή αλλαγή κάποιας επιπλέον παραμέτρου, επαναλάβετε τα βήματα 3 έως 5.</li> <li>7. Επίπεδο Service ή Expert: 10 δευτερόλεπτα μετά την τελευταία ενέργεια, όλες οι αλλαγές αποθηκεύονται και ο θερμοστάτης επιστρέφει στην αρχική οθόνη ενδείξεων. Επίπεδο Expert: Πιέστε <b>+</b> ή <b>-</b> μέχρι να εμφανιστεί το "End". Τότε, πιέστε ταυτόχρονα <b>+</b> και <b>-</b> για αποθήκευση των αλλαγών και έξοδο από το μενού ρυθμίσεων.</li> </ol>
--	---

No.	Περιγραφή παραμέτρου	Εργοστασιακή ρύθμιση	Εύρος ρύθμισης	
P02	Επιλογή τρόπου λειτουργίας μέσω του πλήκτρου 	1 = Αντιπαγετική προστασία – λειτουργία Άνεσης	<b>RDD310/EH:</b> 1 = λειτουργία Άνεσης - Αντιπαγετική προστ. 2 = λειτουργία Άνεσης - λειτ. Εξοικονόμησης- Αντιπαγετική προστ. <b>RDE410/EH:</b> 1 = Χρονοπρόγραμμα - λειτουργία Άνεσης - Αντιπαγετική προστ. 2 = Χρονοπρόγραμμα - λειτουργία Άνεσης - λειτ. Εξοικονόμησης- Αντιπαγετική προστ.	
P05	Βαθμονόμηση αισθητηρίου θερμοκρασίας	0.0 °C	-3...3 °C	
P06	Ένδειξη θερμοκρασίας	0 = Θερμοκρασία χώρου	0 = Θερμοκρ. χώρου 1 = Επιθυμητή θερμοκρ.	
P08	Επιθυμητή θερμοκρασία λειτουργίας Άνεσης	20 °C	5...40 °C	
P09	Ελάχιστο όριο του setpoint για λειτουργία Άνεσης (Wmin <sub>Comf</sub> )	5 °C	5...40 °C	
P10	Μέγιστο όριο του setpoint για λειτουργία Άνεσης (Wmax <sub>Comf</sub> )	35 °C	5...40 °C	
P11	Επιθυμητή θερμοκρασία λειτουργίας Εξοικονόμησης	16 °C	Off, 5...18 °C	
P14	Κλειδώμα πληκτρολογίου (πιέστε το πλήκτρο  για 3 δευτερόλεπτα για κλειδώμα/ξεκλειδώμα)	0 = Απενεργοποιημένο	0 = Απενεργοποιημένο 1 = Αυτόματο κλειδώμα 2 = Χειροκίνητο κλειδώμα	
P30	Διαφορικό λειτουργίας θερμοστάτη	1 K	0.5...6 K	
P38	Εξωτερική είσοδος	0	0 = Χωρίς είσοδο 1 = Εξωτερικό αισθητήριο	
P45	Φορτίο συστήματος θέρμανσης σε kW	2.8 kW	0...3.6 kW	
P51	Όριο θερμοκρασίας δαπέδου	Off	Off, 10...60 °C	
P65	Επιθυμητή θερμοκρασία Αντιπαγετικής προστασίας (⏻) (Wheat <sub>Sub</sub> )	8 °C	Off, 5...18 °C	
P69	Προσωρινή επιθυμητή θερμοκρασία στη λειτουργία Άνεσης	Off	Off = Ανενεργό On = Ενεργό	
P71	Επαναφορά εργοστασιακών ρυθμίσεων Αλλάξτε την παράμετρο σε "On" και επιβεβαιώστε πατώντας <b>+</b> και <b>-</b>	Off	Off = Ανενεργό On = Επαναφορά	
d02	Κατάσταση της X1	Διαγνωστικά	0...xx °C = Μετρούμενη θερμοκρασία	
d07	Έκδοση λογισμικού	Χωρίς ρύθμιση		

(Όλες οι ρυθμίσεις θερμοκρασιών μπορούν να γίνουν με βήμα των 0.5 °C με εξαίρεση την παράμετρο P51, στην οποία γίνεται με βήμα 1 °C)

 Παρακαλώ σημειώστε όλες τις αλλαγές που κάνετε!

S





el

## Οδηγίες λειτουργίας

## RDD310/EH, RDE410/EH

RDD310/EH και RDE410/EH – οι θερμοστάτες χώρου για χρήση σε συστήματα ενδοδαπέδιας θέρμανσης. Τα προϊόντα διαθέτουν ενσωματωμένο αισθητήριο θερμοκρασίας για έλεγχο της θερμοκρασίας χώρου και επιπλέον ο χρήστης μπορεί να συνδέσει ένα αισθητήριο θερμοκρασίας τύπου καλωδίου για έλεγχο του μέγιστου ορίου της θερμοκρασίας δαπέδου. Οι θερμοστάτες παρέχουν λειτουργία Άνεσης, Εξοικονόμησης και Αντιπαγετικής προστασίας. Ο RDE410/EH περιλαμβάνει επίσης χρονοπρόγραμμα με 8 προγραμματιζόμενες περιόδους. Μπορείτε είτε να βασιστείτε στις εργοστασιακές ρυθμίσεις είτε να κάνετε διορθώσεις που ταιριάζουν στις δικές σας ανάγκες.

**Οθόνη**

-  Αντιπαγετική προστασία
-  λειτουργία Άνεσης
-  λειτουργία Εξοικονόμησης
-  λειτουργία Χρονοπρόγραμματος\*
- Θερμοκρασία χώρου, setpoints και παράμετροι
-  Σύμβολο που εμφανίζεται όταν αναγράφεται η τρέχουσα θερμοκρασία χώρου
- Τρέχουσα ώρα \*





 Ζήτηση θέρμανσης

 Πληκτρολόγιο κλειδωμένο

Ημέρα 1...7 (1 = Δευτέρα/7 = Κυριακή)\*

\* Μόνο για RDE410/EH

**Λειτουργία και ρυθμίσεις**

-  **Επιλογή τρόπου λειτουργίας**
  - Αντιπαγετική προστασία (⏻)
  - Άνεσης (☀️)
  - Εξοικονόμησης (Ⓒ)\*\*
-  **Επιλογή τρόπου λειτουργίας**
  - Χρονοπρόγραμμα (🕒)
  - Άνεσης (☀️)
  - Εξοικονόμησης (Ⓒ)\*\*
-  **Ένδειξη και ρύθμιση χρονοπρογράμματος**
-  **Αντιπαγετική προστασία/ σύστημα ενεργό**



**Ψυχρότερο/θερμότερο**



**Ψυχρότερο/θερμότερο**

 **Ημέρα και ώρα**



 **Επιβεβαίωση ρυθμίσεων**

\*\* Αν ενεργοποιηθεί από τον εγκαταστάτη θέρμανσης

Είναι οι χώροι σας πολύ ζεστοί ή πολύ κρύοι;

<b>+ / -</b> 	Πιέστε <b>+</b> ή <b>-</b> για αύξηση ή μείωση της τρέχουσας επιθυμητής θερμοκρασίας (setpoint) ανά 0.5 °C για τη λειτουργία Άνεσης. 5 δευτερόλεπτα μετά το τελευταίο πάτημα, η επιθυμητή θερμοκρασία αποθηκεύεται αυτομάτως. Οι ενδείξεις παύουν να αναβοσβήνουν και εμφανίζεται η τρέχουσα θερμοκρασία χώρου στην οθόνη. Τα εύρος ρύθμισης της επιθυμητής θερμοκρασίας είναι 5...40 °C, εκτός και αν μειωθεί από τις παραμέτρους P09 και P10.
---	---

Επιθυμείτε συνεχόμενη λειτουργία Άνεσης;

	Πιέστε το πλήκτρο  ώστε να μεταβείτε σε λειτουργία Άνεσης ☀️. Σε αυτή την περίπτωση, η επιθυμητή τιμή θερμοκρασίας χώρου διατηρείται στην τιμή Άνεσης. Ο RDE410/EH έχει το πλήκτρο  για επιλογή τρόπου λειτουργίας.
---	---

**Επιθυμείτε να θέσετε το θερμοστάτη σε λειτουργία Αντιπαγετικής προστασίας;**

	Πιέστε επανειλημμένα το πλήκτρο  μέχρι να εμφανιστεί στη οθόνη το σύμβολο  που σημαίνει πως η λειτουργία Αντιπαγετικής προστασίας έχει επιλεγεί. Ο RDE410/EH έχει το πλήκτρο  για επιλογή Αντιπαγετικής προστασίας. Στη λειτουργία Αντιπαγετικής προστασίας , η επιθυμητή θερμοκρασία χώρου ρυθμίζεται στους 8 °C (εργοστασιακή ρύθμιση), εκτός και αν ο εγκαταστάτης θέρμανσης έχει επιλέξει άλλες ρυθμίσεις. Αλλαγές από τον εγκαταστάτη <input type="checkbox"/> Αντιπαγετική προστασία:..... °C
--	--

**Επιθυμείτε να θέσετε το θερμοστάτη σε λειτουργία Εξοικονόμησης;**

	Εφόσον η λειτουργία Εξοικονόμησης ενεργοποιηθεί (παράμετρος P02), πιέστε το πλήκτρο επιλογής τρόπου λειτουργίας και επιλέξτε λειτουργία Εξοικονόμησης . Σε αυτή την περίπτωση, η επιθυμητή θερμοκρασία χώρου διατηρείται πάντα στην τιμή της Εξοικονόμησης. Η αρχική τιμή της επιθυμητής θερμοκρασίας για τη λειτουργία Εξοικονόμησης είναι 16 °C (παράμετρος P11). Ο RDE410/EH έχει το πλήκτρο  για επιλογή τρόπου λειτουργίας.
--	---

**Επιθυμείτε να θέσετε το θερμοστάτη σε λειτουργία χρονοπρογράμματος; (μόνο για τον RDE410/EH)**

	Πιέστε το  για επιλογή λειτουργίας χρονοπρογράμματος . Σε αυτή τη λειτουργία, ο θερμοστάτης αλλάζει αυτόματα μεταξύ λειτουργίας Άνεσης και λειτουργίας Εξοικονόμησης σύμφωνα με τις 8 προγραμματισμένες περιόδους.
--	--

**Ρύθμιση ώρας και ημέρας (μόνο για τον RDE410/EH)**

	1. Κρατήστε πατημένο το πλήκτρο  μέχρι να αρχίσουν να αναβοσβήνουν τα ψηφία. Μετά πατήστε το + ή – για ρύθμιση της τρέχουσας ώρας. Αν η τρέχουσα μορφή της ώρας είναι 24-ωρη και επιθυμείτε αλλαγή σε 12-ωρη, κρατήστε πατημένο το + μέχρι να περάσετε την 23:59, ή κρατήστε πατημένο το – μέχρι να περάσετε την 00:00. Ενεργήστε αντίστροφα για να αλλάξετε σε 12-ωρη μορφή.
	2. Επιβεβαιώστε την τρέχουσα ώρα πατώντας το . Η ένδειξη της τρέχουσας ημέρας αρχίζει να αναβοσβήνει.
	3. Πιάστε + ή – για ρύθμιση της τρέχουσας ημέρας.
	4. Επιβεβαιώστε την τρέχουσα ημέρα πατώντας το .

**Επιθυμείτε να ρυθμίσετε τις περιόδους του χρονοπρογράμματος; (μόνο για τον RDE410/EH)**

	Για ρύθμιση των περιόδων, κρατήστε πατημένο το  για 3 δευτερόλεπτα και θα μεταβείτε στη λειτουργία χρονοπρογράμματος. Σε αυτή τη λειτουργία υπάρχει η ένδειξη "Ax" στην οθόνη (x = Περίοδος 1...8) και η ώρα xx:xx που αναβοσβήνει. Για κάθε περίοδο ενεργήστε ως εξής:
	1. Εμφανίζονται τα σύμβολα  και . Πιέστε + ή – για να ρυθμίσετε την ώρα εκκίνησης της λειτουργίας Άνεσης και επιβεβαιώστε με .
	2. Εμφανίζονται τα σύμβολα  και . Πιέστε + ή – για να ρυθμίσετε την ώρα τερματισμού της λειτουργίας Άνεσης (ή εκκίνηση της λειτουργίας Εξοικονόμησης) και επιβεβαιώστε πατώντας .
	3. Το εικονίδιο  αναβοσβήνει. Πιέστε + ή – για την επιλογή των ημερών που θα αφορά η περίοδος που μόλις φτιάξατε. Επιβεβαιώστε πατώντας  και μεταβαίνετε στην επόμενη περίοδο. Ο θερμοστάτης θα κλείσει το συγκεκριμένο μενού μετά από 20 sec εφόσον δεν πατηθεί κάποιο πλήκτρο. Οι αλλαγές που έγιναν μετά το τελευταίο πάτημα  δε θα αποθηκευτούν!

**Επιθυμείτε να δείτε τις περιόδους του χρονοπρογράμματος που έχετε ρυθμίσει; (μόνο για τον RDE410/EH)**

	Πιέστε το  για διαδοχική ένδειξη των 8 περιόδων.
--	--

**Επιθυμείτε να επαναφέρετε τις εργοστασιακές ρυθμίσεις του χρονοπρογράμματος; (μόνο για τον RDE410/EH)**

	Θέστε το θερμοστάτη σε Αντιπαγετική προστασία  . Πιέστε + και – ταυτόχρονα για 3 δευτερόλεπτα. Ελευθερώστε τα και εντός 2 δευτερολέπτων πιέστε 2 φορές το πλήκτρο .	
Αρχικές ρυθμίσεις	Ημέρα/ες	Ωρες τις ημέρας που ο θερμοστάτης βρίσκεται σε λειτουργία Άνεσης
	Δε (1) – Πα (5)	06:30 – 08:30 (A1)   17:30 – 22:30 (A2)
	Σα (6)	08:00 – 23:00 (A3)
	Κυ (7)	08:00 – 22:30 (A4)
	– Τις υπόλοιπες ώρες, ο RDE410/EH βρίσκεται σε λειτουργία Εξοικονόμησης – Οι περίοδοι A5...A8 δεν έχουν αρχικές ρυθμίσεις	

**Εκκίνηση** (από ειδικευμένο εγκαταστάτη)

Για την προσαρμογή του θερμοστάτη στο σύστημά σας και τη βελτιστοποίηση της απόδοσης του ελέγχου, μια σειρά παραμέτρων μπορεί να ρυθμιστεί. Αυτό μπορεί να γίνει και κατά τη λειτουργία του θερμοστάτη.

**Διόρθωση της μέτρησης του αισθητηρίου θερμοκρασίας**

	Αν η ένδειξη της θερμοκρασίας στο θερμοστάτη δε συμφωνεί με την πραγματική θερμοκρασία του χώρου, το αισθητήριο θερμοκρασίας μπορεί να βαθμονομηθεί. Από την παράμετρο P05, η θερμοκρασία μπορεί να διορθωθεί πιέζοντας + ή – σε βήματα των 0.5 °C. Το μέγιστο εύρος βαθμονόμησης είναι +/- 3 °C.
--	---

**Λειτουργία Εξοικονόμησης**

	Αν επιθυμείτε να αλλάξετε την εργοστασιακή ρύθμιση της επιθυμητής θερμοκρασίας (16 °C για θέρμανση), διορθώστε την από την παράμετρο P11. <b>Προσοχή:</b> Η επιθυμητή τιμή θερμοκρασίας της λειτουργίας Εξοικονόμησης μπορεί να ρυθμιστεί σε "Off". Αυτό σημαίνει πως ο θερμοστάτης απενεργοποιείται όταν βρίσκεται σε λειτουργία Εξοικονόμησης! Επομένως δεν υπάρχει προστατευτική λειτουργία θέρμανσης με <b>κίνδυνο παγετού!</b>
--	--

**Ηλεκτρική ενδοδαπέδια θέρμανση/αισθητήριο θερμοκρασίας τύπου καλωδίου (αισθητήριο δαπέδου)**



	Η εργοστασιακή ρύθμιση αυτής της λειτουργίας είναι "Off" και πρέπει να αλλάξει σε "On" αν χρησιμοποιείται ηλεκτρική ενδοδαπέδια θέρμανση. Ενεργοποιείται από την παράμετρο P38. Ο εγκαταστάτης πρέπει να επιλέξει το κατά προσέγγιση φορτίο του συστήματος θέρμανσης (σε kW) μέσω της παραμέτρου P45. Το αισθητήριο τύπου καλωδίου συνδέεται στην είσοδο X1, M και μετρά τη θερμοκρασία του δαπέδου. Αν η θερμοκρασία του δαπέδου ξεπεράσει το όριο που έχει παραμετροποιηθεί xx °C (P38 = 1, P51 = xx °C), το σύστημα της θέρμανσης απενεργοποιείται μέχρι η θερμοκρασία του δαπέδου πέσει κάτω από το όριο αυτό. Μία τυπική εφαρμογή είναι αυτή των δωματίων (στεγνό πάτωμα). Αν η εφαρμογή δεν απαιτεί όριο θερμοκρασίας δαπέδου αλλά χρησιμοποιεί το εξωτερικό αισθητήριο για ένδειξη και έλεγχο της θερμοκρασίας χώρου, οι παράμετροι μπορούν να οριστούν ως εξής: P38 = 1, P51 = Off. Μία τυπική εφαρμογή είναι αυτή των μπάνιων (υγρό πάτωμα) όπου απαιτείται σταθερή θερμοκρασία δαπέδου. Δεν συνιστάται να χρησιμοποιείται <b>μόνο</b> το ενσωματωμένο αισθητήριο για ενδοδαπέδια θέρμανση καθώς υπάρχει κίνδυνος υπερθέρμανσης.
--	---



**Συμβουλές εξοικονόμησης ενέργειας χωρίς να χάνεται η άνεση:**

	<ul style="list-style-type: none"> <li>Ποτέ μην αφήνετε τους χώρους να ξεπερνούν τους 21 °C</li> <li>Κατά την απουσία από το χώρο, θέστε το θερμοστάτη σε λειτουργία Εξοικονόμησης, ακόμη και για μικρές χρονικές περιόδους απουσίας</li> <li>Ο αερισμός των χώρων θα πρέπει να γίνεται για σύντομο χρονικό διάστημα με τα παράθυρα τελείως ανοιχτά</li> </ul>
--	--

## Control parameters

If you want to change the control parameters, proceed as follows:

 <b>+ / -</b>	<ol style="list-style-type: none"> <li>Set the thermostat to Frost Protection mode .</li> <li>Press <b>+</b> and <b>-</b> simultaneously for at least 3 seconds. Release the buttons and, within 2 seconds, press <b>-</b> again for 7 seconds. The display will show "P02".</li> <li>Select the required parameter by repeatedly pressing <b>+</b> or <b>-</b>.</li> <li>Press <b>+</b> and <b>-</b> simultaneously. The current value of the selected parameter starts to flash. Adjust it by pressing <b>+</b> or <b>-</b>.</li> <li>Press <b>+</b> and <b>-</b> simultaneously again to display the next parameter.</li> <li>If you wish to display and change additional parameters, repeat steps 3 through 5.</li> <li>Service or expert level: 10 seconds after the last display or setting, all changes are stored and the thermostat will leave the parameter setting mode. Expert level: Press <b>+</b> or <b>-</b> until "End" is displayed. Then, press <b>+</b> and <b>-</b> simultaneously to save the change and exit the parameter setting mode.</li> </ol>
--	--

No.	Thermostat's parameter	Factory setting	Setting range	
P02	Selection of operating mode via operating mode button 	1 = Frost Protection - Comfort mode	<b>RDD310/EH:</b> 1 = Comfort - Frost Protection 2 = Comfort - Economy - Frost Protection  <b>RDE410/EH:</b> 1 = Auto - Comfort - Frost Protection 2 = Auto - Comfort - Economy - Frost Protection	
P05	Temperature sensor calibration	0.0 °C	-3...3 °C	
P06	Standard temperature display	0 = Room temperature	0 = Room temperature 1 = setpoint	
P08	Comfort basic setpoint	20 °C	5...40 °C	
P09	Min. setpoint limitation in Comfort mode ( $W_{min_{Comf}}$ )	5 °C	5...40 °C	
P10	Max. setpoint limitation in Comfort mode ( $W_{max_{Comf}}$ )	35 °C	5...40 °C	
P11	Heating setpoint in Economy mode	16 °C	Off, 5...18 °C	
P14	Button lock (press operating mode button  for 3 seconds to lock or unlock)	0 = Disabled	0 = Disabled 1 = Auto lock 2 = Manual lock	
P30	Switching differential in heating mode	1 K	0.5...6 K	
P38	External input	0	0 = No input 1 = External sensor input	
P45	Heating system load in kW	2.8 kW	0...3.6 kW	
P51	Floor heating temperature limit	Off	Off, 10...60 °C	
P65	Setpoint of heating in Frost Protection mode ( $W_{heat_{Stb}}$ )	8 °C	Off, 5...18 °C	
P69	Temporary setpoint in Comfort mode	Off	Off = Disabled On = Enabled	
P71	Reloading factory settings Set value to "On" and confirm by pressing <b>+</b> and <b>-</b>	Off	Off = Idle On = Reset	
d02	Status X1	Diagnostics	0...xx °C = Measured temperature	
d07	Software version information	No adjustment		

(All temperature settings can be made in increments of 0.5 °C with the exception of P51, which is in 1 °C)

 Please write down all changes you make!

S

## en Operating Instructions

## RDD310/EH, RDE410/EH



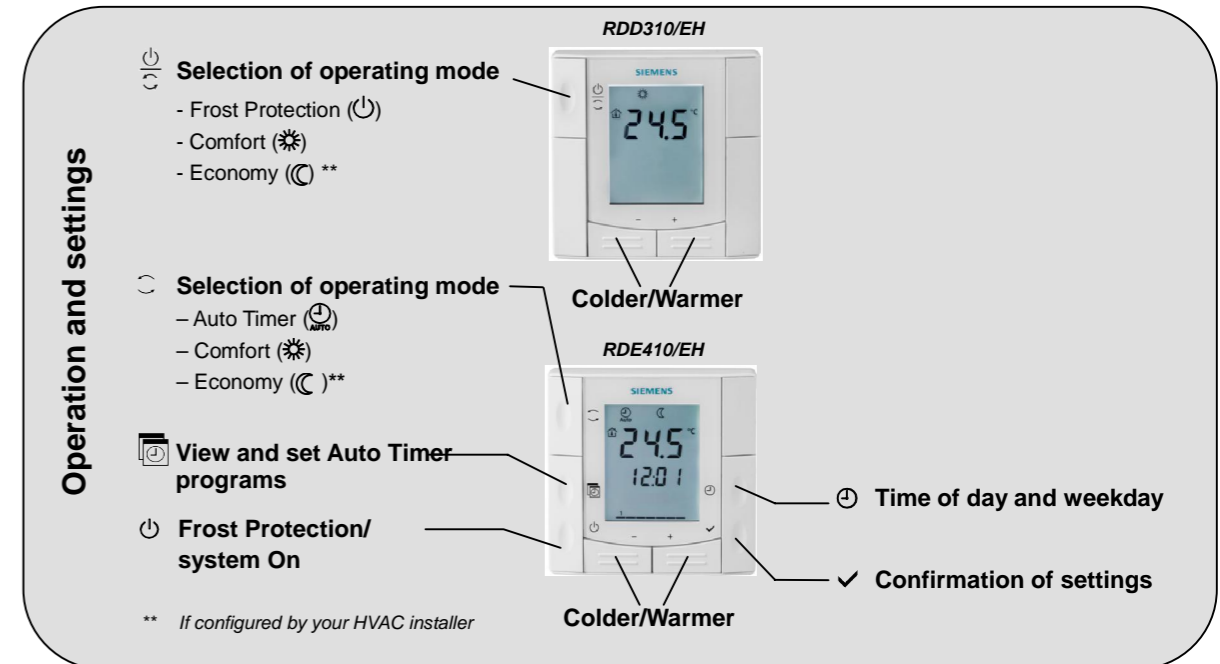
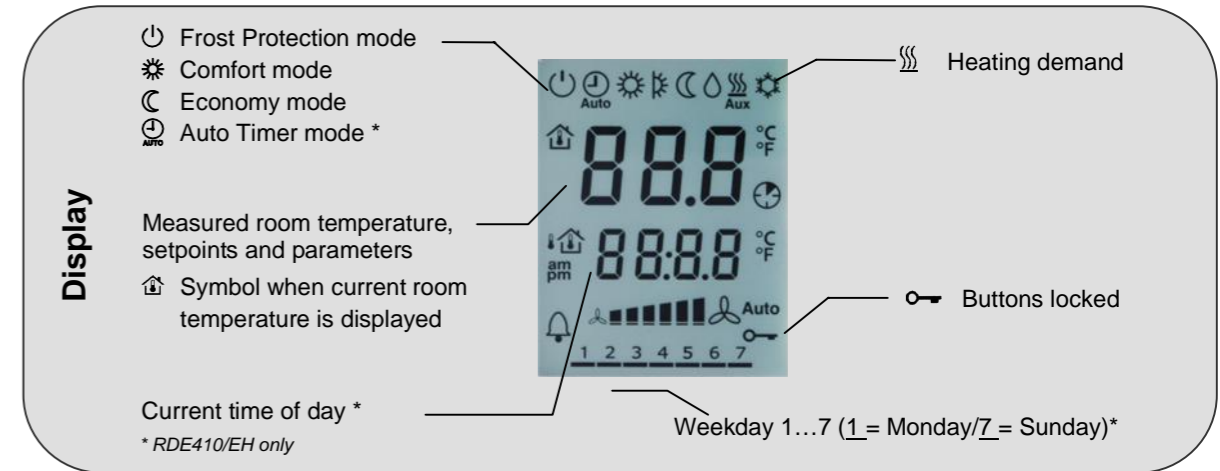

RDD310/EH and RDE410/EH – the room thermostats for use with electrical floor heating systems. The products feature a built-in room sensor to control the room temperature, and the user can connect a cable temperature sensor to limit the maximum floor temperature. The thermostat provides Comfort, Economy and Frost Protection mode. The RDE410/EH also features an Auto Timer with 8 programmable time switches. You can either rely on the factory settings or make adjustments that suit your individual needs.



### Are your rooms too warm or too cold?

<b>+ / -</b>  	Press <b>+</b> or <b>-</b> to increase or decrease the current room temperature setpoint in increments of 0.5 °C for Comfort mode. 5 seconds after the last push, the room temperature setpoint is automatically saved. The display stops flashing and shows the room temperature currently measured. The maximum setpoint setting range is 5...40 °C, unless limited by parameters P09 and P10.
---	---

### Do you require continuous Comfort mode?

	Press the operating mode button  to switch to Comfort mode  . In that case, the room temperature setpoint is always maintained at the Comfort level. The RDE410/EH has a dedicated  button for selection of the operating mode.
---	---

**Do you want to set your thermostat to Frost Protection mode?**

	Press operating mode button  several times until the display shows the  icon to indicate that Frost Protection mode is selected. The RDE410/EH has a dedicated  button to set the system either to Frost Protection mode or to switch it on.
	In Frost Protection mode , the room temperature setpoint is maintained at 8 °C (factory setting), unless your HVAC installer made some other setting. <i>Changes made by the installer</i> <input type="checkbox"/> Frost protection:..... °C

**Do you want to change to Economy mode?**

	When Economy mode is enabled (parameter P02), press the operating mode button to select Economy mode . In that case, the room temperature setpoint is always maintained at the Economy level. The preset room temperature setpoint in Economy mode is 16 °C (parameter P11). The RDE410/EH has a dedicated  button for selection of the desired operating mode.
--	--

**Do you want to change to Auto Timer mode? (RDE410/EH only)**

	Press the  button to select Auto Timer mode . In this mode, the thermostat switches automatically between Comfort and Economy mode according to the 8 programmed time switches.
--	---

**Setting the time of day and the weekday (RDE410/EH only)**

	1. Keep the  button depressed until the time digits start to flash, then press + or – to set the time of day. If the current time format is the 24-hour format and you wish to change to the 12-hour format, keep + depressed to pass 23:59, or keep – depressed to pass 00:00. Vice versa to go back to the 24-hour format.
	2. Confirm the time of day by pressing . The weekday indicator starts to flash.
	3. Press + or – to set the current weekday.
	4. Confirm the current weekday by pressing .

**Do you want to set the time switches? (RDE410/EH only)**

	To set the time switches, keep the  button depressed for 3 seconds to go to Auto Timer mode. This mode is indicated by "Ax" appearing on the display (x = Auto Timer 1...8) and the time xx:xx flashing. For each time switch, proceed as follows:
A..	1. Icons  and  are displayed. Press + or – to set the Comfort mode start time and confirm by pressing .
A..	2. Icons  and  are displayed. Press + or – to set the Comfort mode end time (or Economy mode start time) and confirm by pressing .
A..	3. Icon  flashes. Press + or – to select or deselect each day and advance to the next day. Confirm setting for the current time switch by pressing  and advance to the next time switch.
	The thermostat exits the time switch setting mode automatically after 20 seconds if no button is pressed. All changes made after the last press of  will not be saved!

**Do you want to view the time switch settings? (RDE410/EH only)**

	Press the  button to sequentially review all 8 programmable time switches.
--	--

**Do you want to reload the default time switch settings? (RDE410/EH only)**

	Set the thermostat to Frost Protection mode . Press + and – simultaneously for 3 seconds. Release the buttons and, within 2 seconds, press twice the  button.																		
Default settings	<table border="1"> <tr> <th>Day/s</th> <th colspan="2">Time of day when controller is in Comfort mode </th> </tr> <tr> <td>Mo (1) – Fr (5)</td> <td>06:30 – 08:30 (A1)</td> <td>17:30 – 22:30 (A2)</td> </tr> <tr> <td>Sa (6)</td> <td colspan="2">08:00 – 23:00 (A3)</td> </tr> <tr> <td>Su (7)</td> <td colspan="2">08:00 – 22:30 (A4)</td> </tr> <tr> <td></td> <td colspan="2">– During the remaining time, the RDE410/EH operates in Economy mode </td> </tr> <tr> <td></td> <td colspan="2">– Time switches A5...A8 have no default settings</td> </tr> </table>	Day/s	Time of day when controller is in Comfort mode		Mo (1) – Fr (5)	06:30 – 08:30 (A1)	17:30 – 22:30 (A2)	Sa (6)	08:00 – 23:00 (A3)		Su (7)	08:00 – 22:30 (A4)			– During the remaining time, the RDE410/EH operates in Economy mode			– Time switches A5...A8 have no default settings	
Day/s	Time of day when controller is in Comfort mode																		
Mo (1) – Fr (5)	06:30 – 08:30 (A1)	17:30 – 22:30 (A2)																	
Sa (6)	08:00 – 23:00 (A3)																		
Su (7)	08:00 – 22:30 (A4)																		
	– During the remaining time, the RDE410/EH operates in Economy mode																		
	– Time switches A5...A8 have no default settings																		

**Commissioning** (by qualified HVAC installer)

To adapt the thermostat to your system and to optimize the control performance, a number of control parameters can be set. This can also be made during operation without opening the thermostat.

**Recalibrating the temperature sensor**

	If the room temperature displayed by the thermostat does not accord with the temperature effectively measured, the temperature sensor can be recalibrated. Using parameter P05, the temperature can be adjusted by pressing + or – in increments of 0.5 °C. The maximum recalibration range is +/- 3 °C.
--	--

**Economy mode**

	If you want to change the factory-set temperature setpoint (16 °C for heating), readjust parameter P11. <b>Caution:</b> The setpoint for Economy mode can be set to "Off". This means that the thermostat will be deactivated! This means that there will be no protective heating function, therefore <b>risk of frost!</b>
--	---

**Electrical floor heating/cable temperature sensor (floor sensor)**

	The factory setting for this function is "Off" and must be set to "On" if electrical floor heating is used. This function is activated via parameter P38.
	The installer must select the approximate capacity of the heating system (in kW) via parameter P45 during commissioning.
	The cable temperature sensor is connected to input X1, M and acquires the floor temperature. If the floor temperature exceeds the parameterized limit xx °C (P38 = 1, P51 = xx °C), the heating system is turned off until the floor temperature returns to a level below the parameterized limit. A typical application are rooms (dry floor).
	If the application does not require floor temperature limitation but instead uses the external sensor for room temperature display and control, the parameters have to be set as follows: P38 = 1, P51 = Off. A typical application are bathrooms (wet floor) where a constant floor temperature is required
	It is not recommended to have <b>only</b> a built-in room sensor for floor heating since in that case there is a risk of overheating.

**Energy saving tips without loss of comfort:**

	<ul style="list-style-type: none"> <li>• Never allow room temperatures to exceed 21 °C</li> <li>• When absent, set the thermostat to Economy mode (or Frost Protection), even for short periods of time</li> <li>• Air out the rooms briefly, but with windows wide open</li> </ul>
--	---

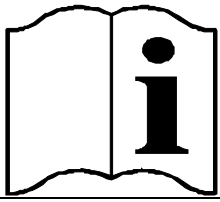

RDD310/EH  
RDE410/EH

Mounting Location of Thermostat

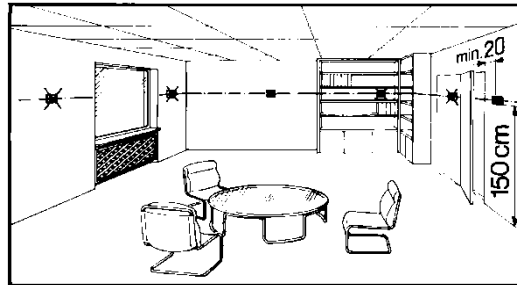

Preparation and Deliverables

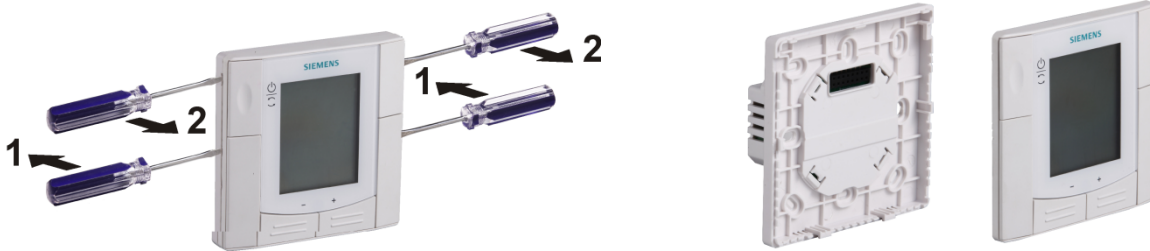

Semi-Flush-Mounting

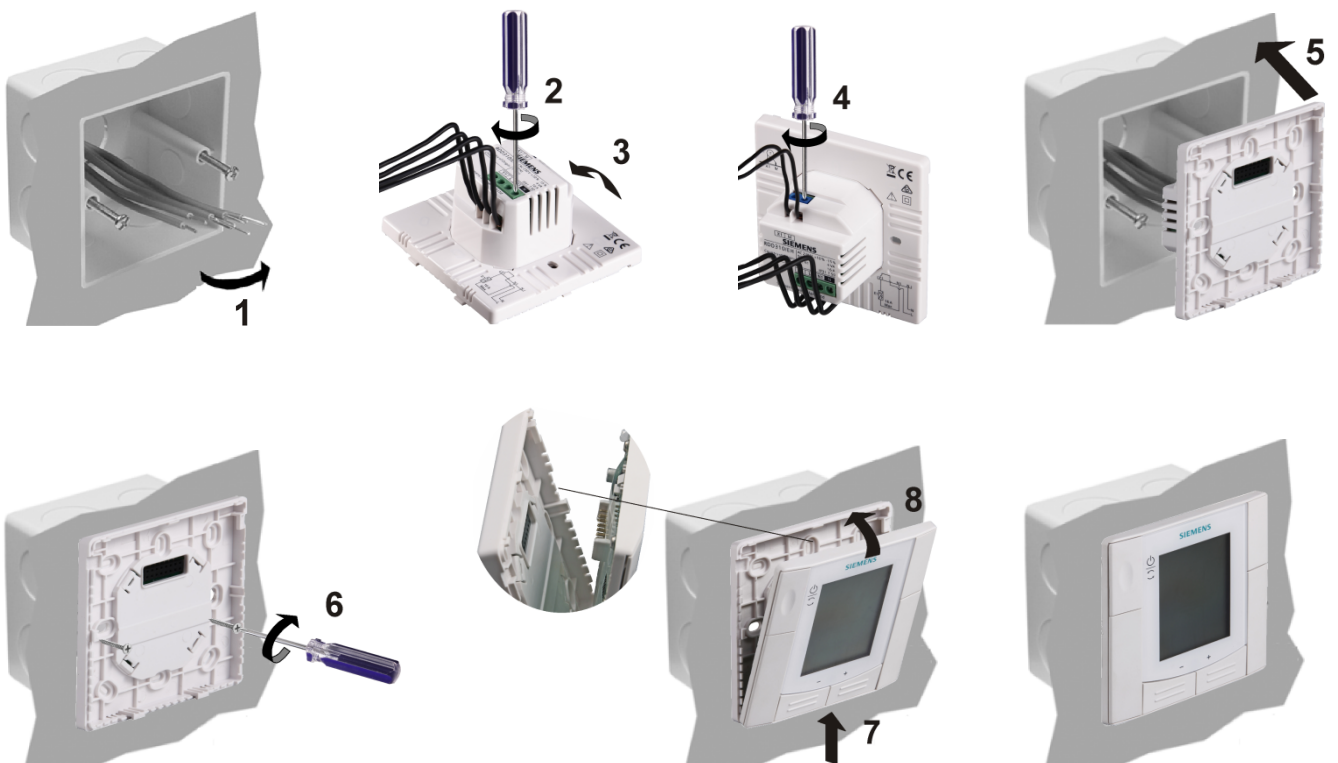

## Wiring Diagram

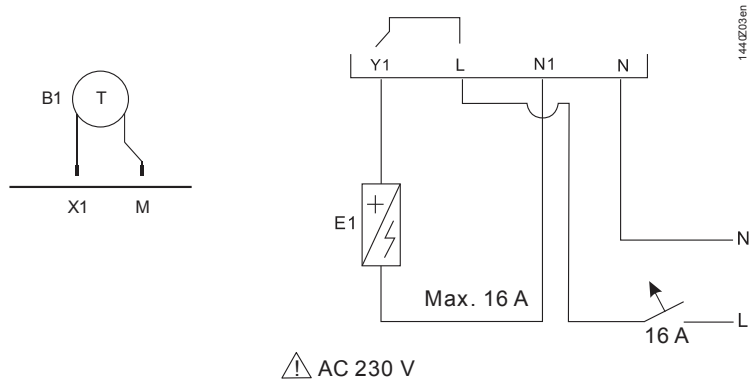

### Legend

L	AC 230 V
N	Neutral
E1	Valve / actuator / floor heating device (Max. 16 A)
Y1	Live connection for the valve / actuator / floor heating
N1	Neutral connection for the valve / actuator / floor heating
B1	External temperature or floor sensor device
X1	Measuring input for the external or floor sensor
M	Measuring neutral for the external or floor sensor

### Dimensions in mm

